

**IMPULSER LE BIEN-ÊTRE,
STIMULER LA CRÉATIVITÉ.**

#JOUÉZOUVOUSVOULEZ



Nous sommes une entreprise spécialisée, depuis 1975, dans l'équipement et la création d'aménagements ludiques et sportifs (aires de jeux, espaces en accès libre pour les sports urbains, les gymnases, les stades et les cours d'école).

Notre mission est de **concevoir des espaces publics axés sur le jeu et le sport**, qui favorisent le bien-être, la créativité et l'inclusion de toutes et tous. #DesignActif

Structurée en pôles spécialisés, **Playgones** répond à tous les grands domaines d'intervention dans l'univers des sports et des loisirs. Nos équipes sont composées de techniciens, d'ouvriers qualifiés, d'un studio de graphisme et d'une cellule commerciale qui nous permettent de proposer des solutions d'aménagements adaptées à toutes les demandes.

Nous croyons fermement en **la ville à hauteur d'enfants**, en **la mixité sociale**, et en **l'intégration des senior.e.s et des personnes en situation de handicap dans l'espace public**. Ces valeurs sont au cœur de notre travail et guident notre approche dans la réalisation de projets innovants. Nous créons des espaces colorés, nous cassons les codes, proposons des espaces atypiques en phase avec les attentes des usagers.

NOS CLIENTS

Au service des collectivités, des campings, des entreprises publiques et privées, des cabinets d'architectes et de maîtrise d'oeuvre.





 **PLAYGONES**

**CRÉATEUR D'ESPACES
LUDIQUES ET SPORTIFS.**





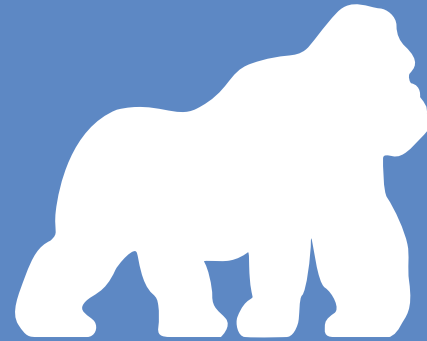

PLAYGONES

AMÉNAGEUR CRÉATIF, LUDIQUE & SPORTIF

INCLUSION | MIXITÉ | SÉCURITÉ | INNOVATION

Aires de jeux	06
Sports urbains	14
Aménagements sportifs	22
Pose et installation	28
Maintenance et rénovation	34
 PLAYGONES <i>studio!</i>	38
NOS PARTENAIRES	46
LA RECETTE	94

AIRES DE JEUX







Ensemble favorisons l'échange et la créativité

Chez Playgones, nous aimons combiner un style pratique et aventureux avec une étincelle de **créativité unique**.

CONCEVOIR DES ESPACES DE LOISIRS INCLUSIFS.

Distributeur officiel de nombreux fabricants, nous sélectionnons des jeux au **design innovant, inclusif** et **esthétique** pour façonner des environnements d'apprentissage inspirants.





FOCUS : LES COURS OASIS

REMETTRE AU COEUR DE LA COUR DE RÉCRÉATION LE BIEN-ÊTRE DES ENFANTS ET DES ADOLESCENTS.

Les sols

- Diversifier et renaturer les cours
- Privilégier les sols naturels
- Mettre en oeuvre des revêtements amortissants

Aménagements ludiques & sportifs

- Diversifier les usages
- Privilégier des éco-matériaux
- À l'ombre des arbres, d'un toit ou d'un voile d'ombrage





FOCUS : MARQUAGE LUDIQUE

TRANSFORMER LA COUR EN TERRAIN DE JEU ET D'APPRENTISSAGE.



Les tracés pédagogiques

- Favoriser l'apprentissage par le jeu (chiffres, lettres, parcours éducatifs)
- Stimuler la curiosité et la créativité des enfants
- Parcours liés au programme scolaire (motricité, savoir-rouler,..)

Le jeu et le sport

- Jeux traditionnels revisités (marelle, labyrinthes...)
- Délimiter des terrains adaptés (basket, foot, multisports)
- Multiplier les zones de pratique sur un même espace



DE LA PISCINE À UN NOUVEL ESPACE ACTIF
Un projet qui réinvente une ancienne
piscine Tournesol en lieu ludique et sportif :
Aires de jeux inclusives
Terrains sportifs en accès libre
Un aménagement paysager convivial

BOURGOIN-JALLIEU (38)

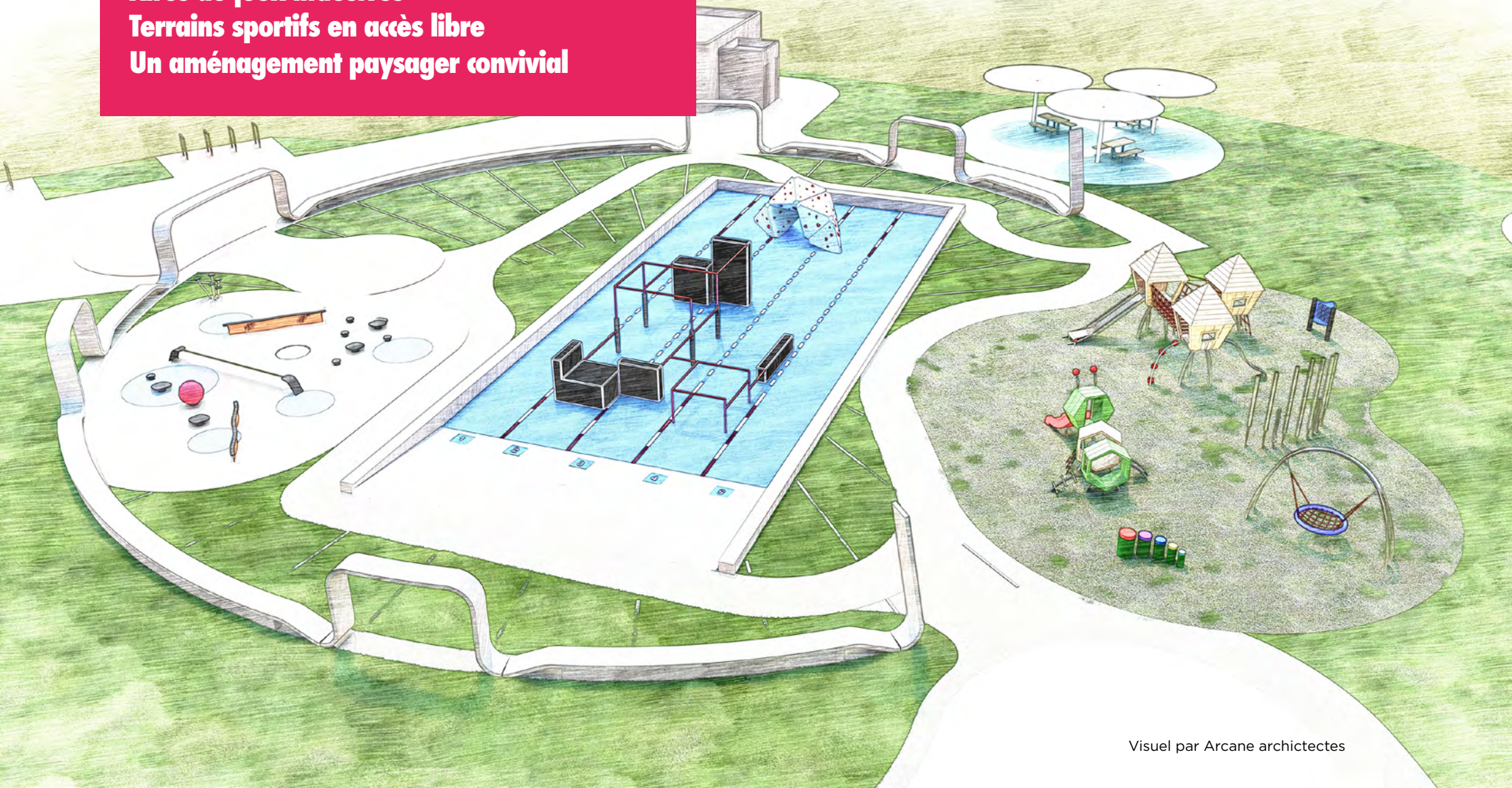

DE NOUVELLES EXPÉRIENCES, DE NOUVELLES PRATIQUES.



Bloc d'escalade



Espace ludique



Aire d'équilibre



Parkour park



SPORTS URBAINS





PLAYGONES

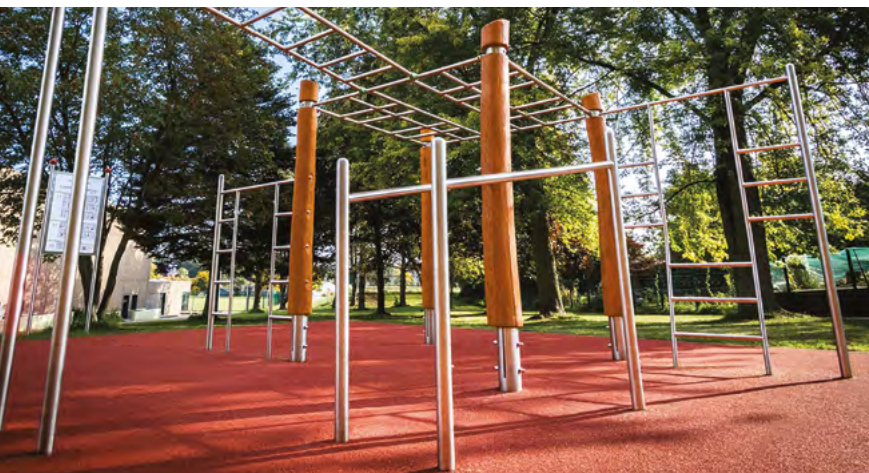

RENDRE LA PRATIQUE DU SPORT ACCESSIBLE AU PLUS GRAND NOMBRE.

Sports de glisse

- Pumptracks
- Skateparks
- Bikeparks
- Snowparks



L'accès libre, pour varier les loisirs sportifs de proximité

Sports urbains

- Basket 3x3
- Fitness outdoor
- Parkour
- Street workout
- Terrains multisports
- Escalade urbaine





FOCUS : PUMPTRACK EN ENROBÉ

100% inclusif

- Multidisciplinaires (vélo, trottinette, skate,..)
- Intergénérationnel
- Tous niveaux
- Durable
- Sur mesure





LE SPOT

JOINVILLE-LE-PONT (94)



DES SPORTS URBAINS SOUS L'AUTOROUTE

Ce projet de design actif réinvente un espace délaissé en un lieu vivant et inclusif :

- 5 000 m² d'équipements sportifs
- 10 000 m² de fresques monumentales
- Une forêt urbaine de 30 000 arbres

QUAND SPORT, ART ET NATURE SE RENCONTRENT.



Avant



Foot 5x5



Bloc d'escalade



Pumptrack modulaire



Parkour park



Basket 3x3

SPORTPLAY

AMÉNAGEMENTS SPORTIFS





PLAYGONES



Tous les sports

- Sports collectifs
- Sports de combat
- Sports de plage
- Sports de raquette

+ d'infos sur
sportplay.fr



**Équipementier et
aménageur sportif :
stades et gymnases**



Aménagements sportifs

- Abris de touche
- Affichages
- Bancs et vestiaires
- Clôtures sportives
- Filets de sport
- Protections et séparations
- Traçages
- Tribunes et sièges
- Tunnels d'accès

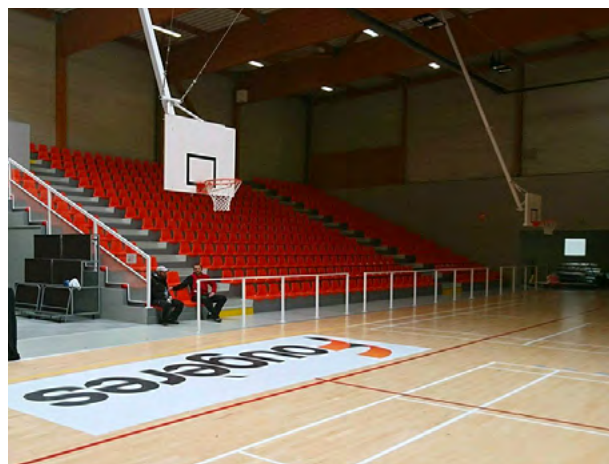

**CRÉER DE NOUVELLES VALEURS,
DE NOUVEAUX ÉCHANGES.**



FOCUS : TUNNEL D'ACCÈS

Garantie & qualité

- Personnalisable
- Imperméable
- Pliable
- Mobile
- Sur mesure

+ d'infos sur
notre catalogue

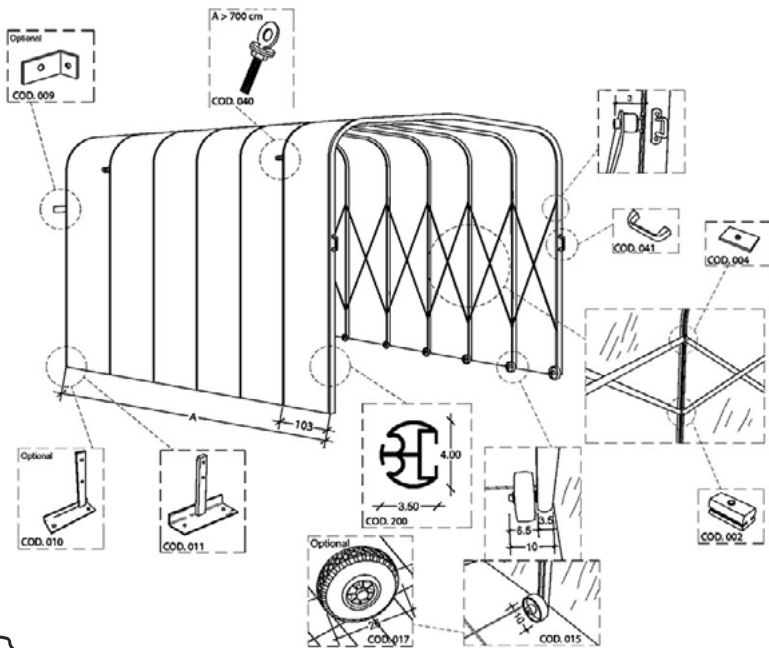

POSE & INSTALLATION



INSTALLATION POSE

Les Pros de la pose

Nos équipes interviennent dans **l'installation et le montage de tout équipement pour sports indoor** (gymnases, clubs, universités,...) **ou sports outdoor** (stades, terrains grands jeux, sports de plage,...), ainsi que dans la mise en place des structures d'aires de jeux ou de mobilier urbain.



**Spécialiste
des revêtements
de sols ludiques,
sportifs et
ornementaux**





Les dalles alvéolaires amortissantes

Elles permettent à l'herbe de pousser pour un aspect naturel total.
Surfaces d'applications : Appareils de remise en forme, street workout, tyroliennes, structures de jeux et équipements ludiques, jeux d'équilibre et à grimper, pyramides de corde,...



**UNE SURFACE
DE SECURITE
ÉCOLOGIQUE,
ANTIDERAPANTE
ET ABSORBANT
LES CHOCS.**





Sous-couche amortissante 100% recyclée et recyclable

Recyplay est une sous-couche innovante pour sol amortissant, conçue par Playgones en partenariat avec Bioret et développée en France, à destination d'espaces ludiques et sportifs. Recyplay se distingue par sa conception unique et sa durabilité. En fin de vie, elle est 100% recyclable dans notre usine, assurant un cycle de vie circulaire et respectueux de l'environnement.



FABRIQUÉE À PARTIR DE GRANULATS D'ELASTOMERES STABLES, SANS ADDITIFS NI MICROPLASTIQUES, ENTIEREMENT ISSUS DU RECYCLAGE DE REBUTS INDUSTRIELS FRANÇAIS.



MAINTENANCE ET RÉNOVATION



CONTRÔLE ENTRETIEN MAINTENANCE

Aires de jeux
Équipements et
aménagements sportifs
Skateparks

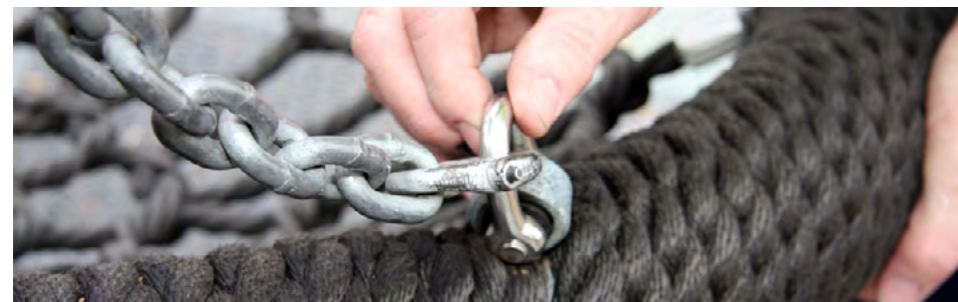

Service unique

Rénovation de modules
de skateparks modulaires





 **PLAYGONES** *studio!*



PLAYGONES *Play*



Conception Créative

Notre studio graphique est spécialisé dans la création d'aménagements ludiques et sportifs innovants, dans la conception de zones de jeux et d'espaces sportifs attrayants, en intégrant des éléments graphiques créatifs pour stimuler l'engagement.



LE DESIGN ACTIF, LA VILLE RECREATIVE.

Le Design Actif

La conception du design actif est une approche du développement des bâtiments, des rues et des quartiers en utilisant l'architecture et l'urbanisme pour inciter à l'activité physique quotidienne, en invitant de manière détournée à une mobilité physique spontanée.

Nous prôtons de placer le jeu **au centre de la vie quotidienne**. Réinventons ensemble les espaces urbains, pour leur offrir de nouvelles fonctions, en proposant des lieux **dynamiques**, **colorés** et **poétiques**.



Aires de loisirs atypiques

Nous apportons des **solutions sur mesures** et audacieuses pour rendre vos espaces ludiques et attractifs.

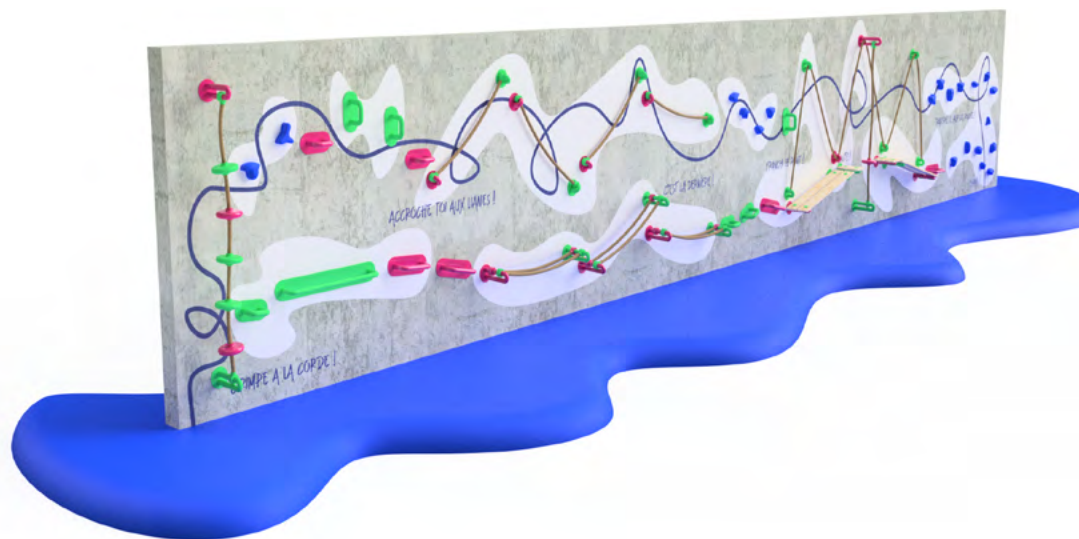



EXEMPLES DE DESIGN ACTIF





LE COMPLEXE SPORTIF TOMMIE SMITH

Le design actif : Un catalyseur de culture et de mémoire

Cet espace incarne un engagement fort envers l'égalité, la justice sociale et la mémoire collective. Il témoigne de l'importance de commémorer les figures qui ont marqué l'Histoire par leur courage et leur détermination, tout en offrant un espace sportif de qualité pour les nouvelles générations.

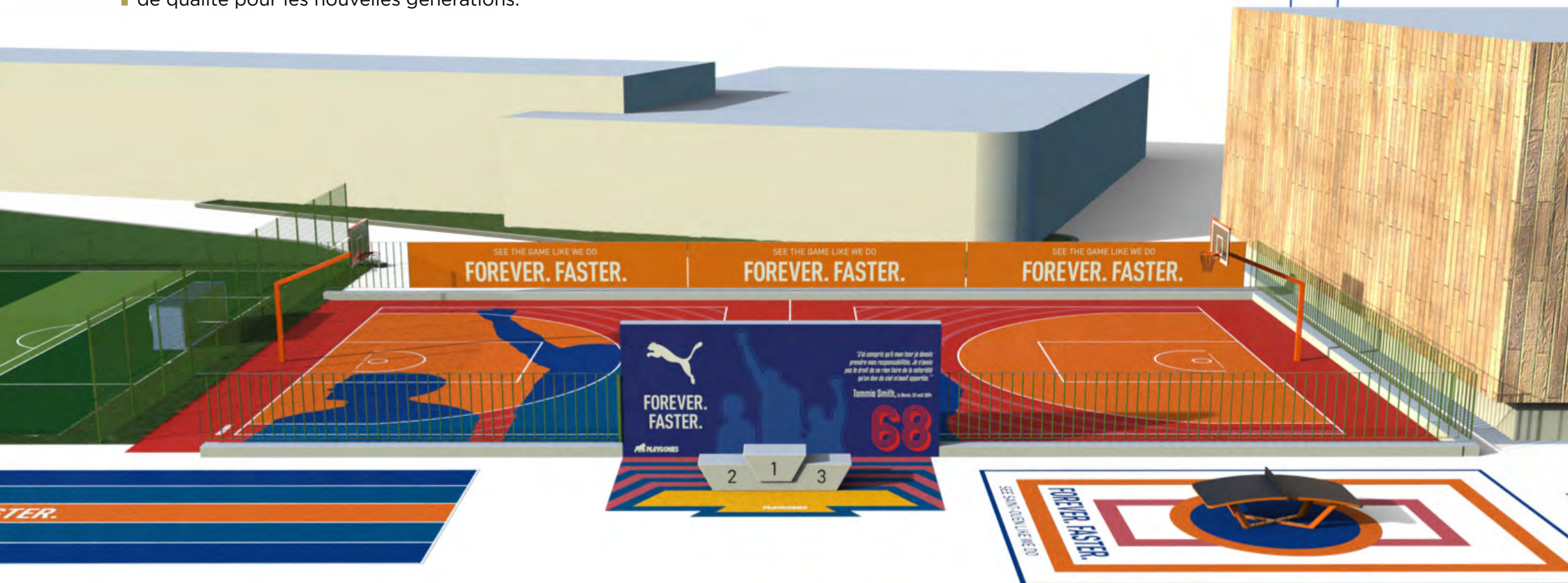

FOCUS : COLLABORATION AVEC L'ARTISTE OPÉRA

Réhabilitation de 2 terrains de basket 3x3

En collaboration avec Stéphane Opéra, Playgonnes a conçu et réalisé des aménagements uniques où créativité et fonctionnalité se rencontrent. Cette collaboration illustre parfaitement notre savoir-faire : associer design actif et esthétisme pour transformer un espace public en lieu de vie dynamique. Chaque projet devient ainsi une véritable vitrine de l'innovation ludique et sportive au service des collectivités.





NOS PARTENAIRES



BOLOZ



GLÄNTA



NOORD

NORDIC LAWN



TECHRAMPSGROUP





L'esthétique naturelle des structures de jeux en bois.

Utilisant à la fois du bois et de la corde, Aeevans est une gamme conçue de manière innovante pour reproduire un environnement de jeu naturel stimulant qui encourage les enfants à développer leur équilibre, leur coordination et leur imagination par le biais de jeux de rôle.

**DES PARCOURS ET
DES STRUCTURES ATYPIQUES,
POUR DÉVELOPPER L'AGILITÉ
ET LE JEU LIBRE.**



+ d'infos sur
nos produits





Le meilleur des structures en accès libre

Chaque module est conçu pour résister aux contraintes de la pratique de ce sport.
Choisissez la couleur des poteaux et des bagues.
Optez pour une couverture et une pratique en toute saison.

**EXPERT
FITNESS OUTDOOR,
CALISTHENICS,
STREET WORKOUT,
DEPUIS 2013.**



+ d'infos sur
nos produits







BOERPLAY

Des lieux où le jeu rapproche les générations.

Avec Boerplay, chaque projet devient une expérience unique. Des aires de jeux inclusives aux structures innovantes et durables, pour transformer les espaces publics, scolaires et de loisirs en lieux vivants, propices à la rencontre, à l'imaginaire et au mouvement.

**IMAGINER,
JOUER,
GRANDIR...
ENSEMBLE.**

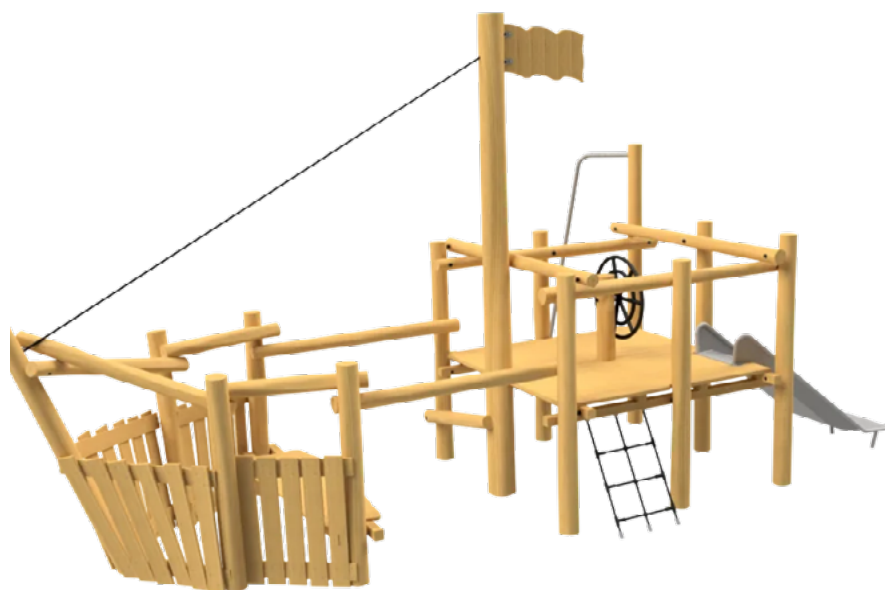

+ d'infos sur
nos produits





BOLOZ

Mobilier urbain et éléments ludiques

Boloz est reconnu pour ses installations artistiques modulaires, à la croisée du mobilier urbain, de l'art contemporain et du design actif.

**POUR LES COLLECTIVITÉS,
ARCHITECTES, URBANISTES
SOUHAITANT TRANSFORMER
L'ESPACE PUBLIC EN ESPACE
D'INTERACTION.**

+ d'infos sur
nos produits





Connecter les enfants au dehors

Chaque nouvelle aire de jeux représente l'opportunité de raconter une histoire, une chance de créer une atmosphère unique, de construire un espace apprécié par tous.

Nos aires de jeux sont conçues pour être inclusives, innovantes et stimulantes, des espaces pour repousser les limites, développer des compétences physiques, et renforcer la confiance en soi et l'autonomie.

+ d'infos sur
Earthscape Play



**DES STRUCTURES
ICONIQUES
SUR MESURES,
JOUONS AVEC
L'HISTOIRE DE
VOTRE TERRITOIRE.**





FLOWPARKS

+ d'infos sur
nos produits



Le Parkour Park : L'aire d'entraînement

Aujourd'hui, nous proposons aux athlètes de pratiquer la discipline dans des endroits sécurisés sur des installations sportives dédiées à cet effet. Des modules et structures design spécialement conçus par des athlètes de la discipline pour apprendre les figures en toute sécurité.



**LES NOUVEAUX LIEUX
DE PRATIQUE DU PARKOUR.**





Aménager votre aire de jeux

Avec Galopin, nous proposons des équipements pour aménager tout type d'aires de jeux et d'espaces ludiques. Des gammes allant des structures en bois aux filets géants, en passant par des designs minimalistes ou colorés. Chaque projet est conçu pour transformer les espaces urbains en lieux uniques.



**POUR SE DIVERTIR,
APPRENDRE ET
GRANDIR.**

+ d'infos sur
nos gammes de jeux





GLÄNTA

Élégance et fonctionnalité

Les designs épurés et minimalistes de GLÄNTA s'intègrent parfaitement dans n'importe quel environnement, rural ou urbain. Des formes esthétiques inédites.

TRANSFORMEZ VOTRE ENVIRONNEMENT AVEC DES JEUX DE RÔLE, DES AGRES DESIGN ET DU MOBILIER URBAIN UNIQUE.

Visualisez le catalogue



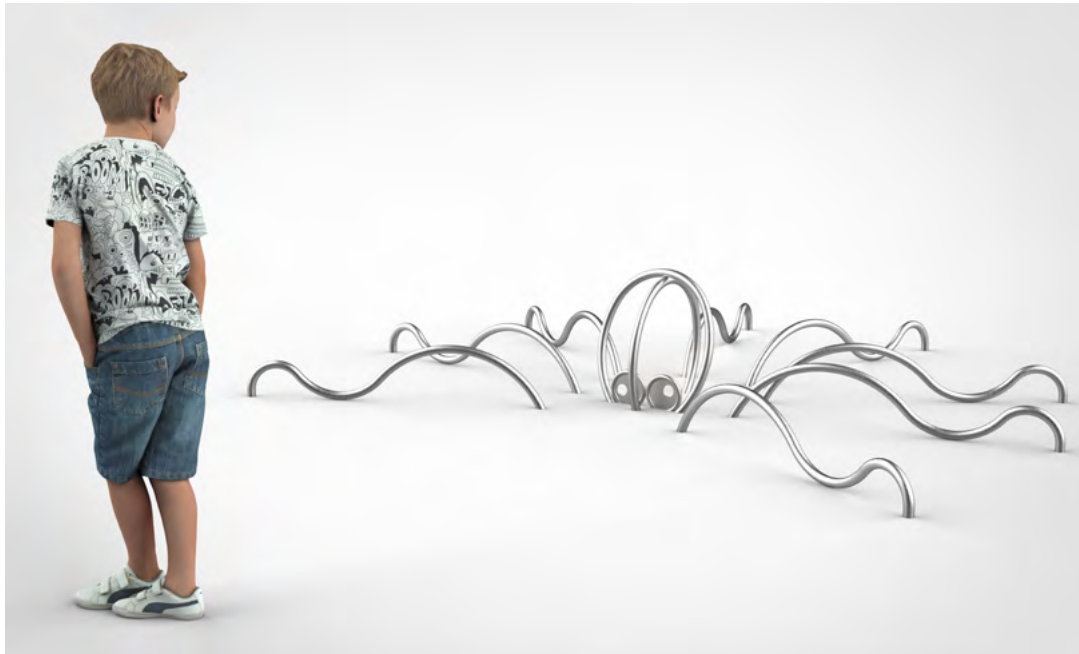



Numero 1 Européen des jeux inclusifs

Nos équipements sont conçus pour que chaque enfant, quel que soit son handicap, puisse profiter pleinement du plaisir du jeu. Rampes d'accès, modules sensoriels, jeux interactifs... tout est pensé pour encourager la participation et l'inclusion.

Visualisez
le catalogue



UNE GAMME DE JEUX AMUSANTS ET STIMULANTS QUI PRENNENT EN COMPTE LES HANDICAPS DE CHACUN.



Visualisez
le guide

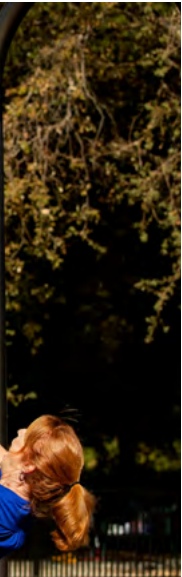



Quand le banc se transforme en station de fitness

Le banc IPitup est un mobilier urbain, qui invite les gens à bouger dans l'espace public. **Développé sur le principe du Design Actif**, IPitup est une station de fitness inclusive et innovante. Cette solution unique sur le marché présente de nombreux points forts :

- Un appareil de fitness 100% inclusif (pmr, multigenerationnel)
 - Construit avec des matériaux éco-responsables
 - + de 250 exercices possibles
 - Une application mobile (vidéos, entraînement personnalisé)
 - Nous assurons gratuitement la certification d'éducateurs.
- Le banc actif IPitup trouve sa place partout : complexe sportif, espace public, école, entreprise, secteur privé.



L'ÉQUIPEMENT DESIGN ACTIF LE PLUS COMPLET SUR LE MARCHÉ, POUR LA REMISE EN FORME.





Nouveau : Le mur actif

Le mur actif est une gamme de profilés muraux qui vous permettent de créer un large éventail de possibilités de mouvements accessibles.

Une solution qui consiste à rénover les façades verticales perdues et à les rendre propices à l'activité physique.

+ d'infos sur
www.ipitup.fr





Le trampoline gonflable géant

Un équipement créé dans le but de développer les capacités motrices et de coordination des enfants à travers le jeu.

- Tailles standards ou sur mesure.
- Nombreuses couleurs disponibles.
- Le visuel sur la surface de jeu est personnalisable !



DE 8 À 32, UTILISATEURS SIMULTANÉMENT.

+ d'infos sur
nos produits

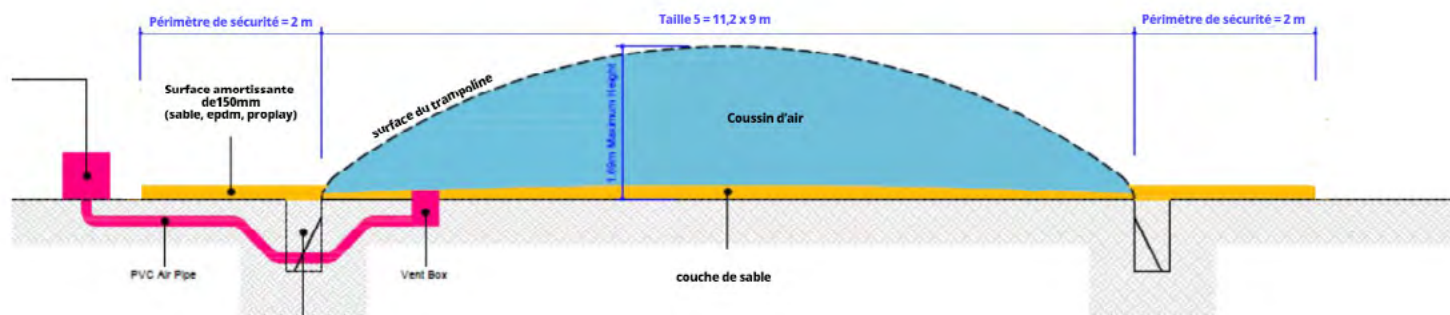



Les playsculptures : Mobilier design urbactif

Les structures MoveART répondent à plusieurs usages essentiels pour un mobilier urbain inclusif :

- Détente (s'asseoir, s'allonger,...)
- Loisirs (lire, méditer, glisser, grimper, sauter, observer,...)
- Convivial (échanger, rencontrer, sociabiliser,...)
- Fonctionnel (manger, souffler, prendre le soleil, se mettre à l'ombre,...)
- Structurel (esthétique, attractif, marqueur d'identité de la ville, point de rencontre,...)



**DES ŒUVRES
SCULPTURALES,
LUDIQUES ET
INTERGÉNÉRATIONNELLES.**



NOORD

Le fitness inclusif en acier 100 % recyclable

Avec notre gamme NOORD, nous proposons des équipements de fitness élégants pour encourager l'inclusion et la mixité dans les espaces sportifs en accès libre.

Nos produits facilitent l'accès des femmes et de tous les utilisateurs aux espaces de fitness en plein air, alliant design et fonctionnalité.

**RENDRE L'EXERCICE
PHYSIQUE ACCESSIBLE
À TOUTES ET À TOUS,
DANS UN CADRE
ATTRAYANT ET INCLUSIF.**

+ d'infos sur
nos produits





NORDIC LAWN

Le gazon hybride alvéolaire

Notre gazon "Green Hybrid" se déroule sur la pelouse naturelle créant ainsi au fil du temps un mélange entre les deux pelouses. La pelouse hybride crée un aspect vert magnifique et contribue à protéger la fragilité de la pelouse naturelle afin de lui permettre de croître dans les meilleures conditions.

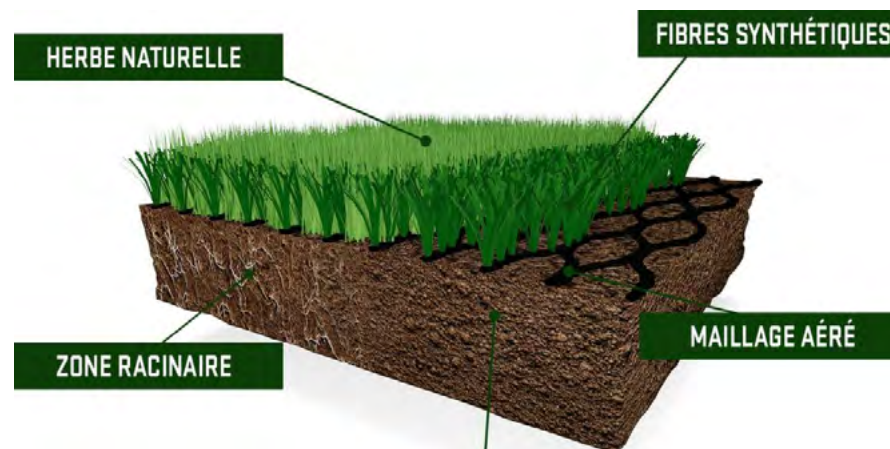

LES AVANTAGES DE LA PELOUSE HYBRIDE



Une pelouse plus verdoyante



Une durabilité incroyable



Une couverture parfaite



Un faible entretien



Une installation facile



Un résultat naturel

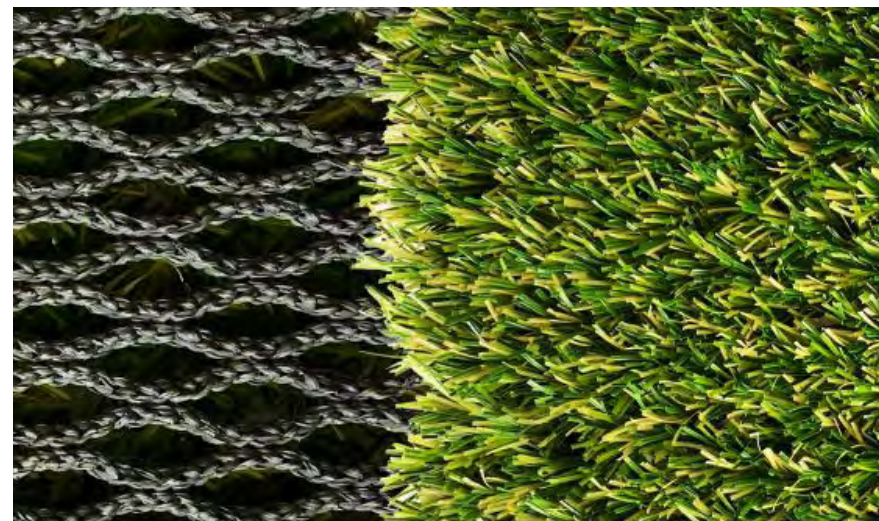



UNE SOLUTION ESTHÉTIQUE ENTRE LE GAZON SYNTHÉTIQUE ET LA PELOUSE NATURELLE.

+ d'infos sur
playgones.pro





Le mobilier urbain modulaire design

Découvrez Parkly, le mobilier urbain modulaire. Créer une infinité de combinaisons, des espaces vivants, une solution flexible et créative.

CRÉER UNE INFINITÉ DE COMBINAISONS D' ESPACES VIVANTS, UNE SOLUTION FLEXIBLE ET CRÉATIVE.

Découvrez ParklyCreate :

Un éditeur 3D pour visualiser en live vos créations Parkly



+ d'infos sur nos produits







Ninja fit course : Le parcours d'agilité familial

Une course d'obstacles chronométrée pour toute la famille.
Une activité à la fois ludique et sportive, parfaite pour améliorer l'offre sports et loisirs de votre commune.
Rapidité, agilité, endurance, volonté : essayez-vous entre amis à la nouvelle course design inspirée du célèbre parcours du combattant.

+ d'infos en photos et videos
en scannant le qr code



**VITESSE, AGILITÉ ET FUN
SUR UN PARCOURS
D'OBSTACLES QUI MET,
TOUT LE MONDE AU DÉFI !**

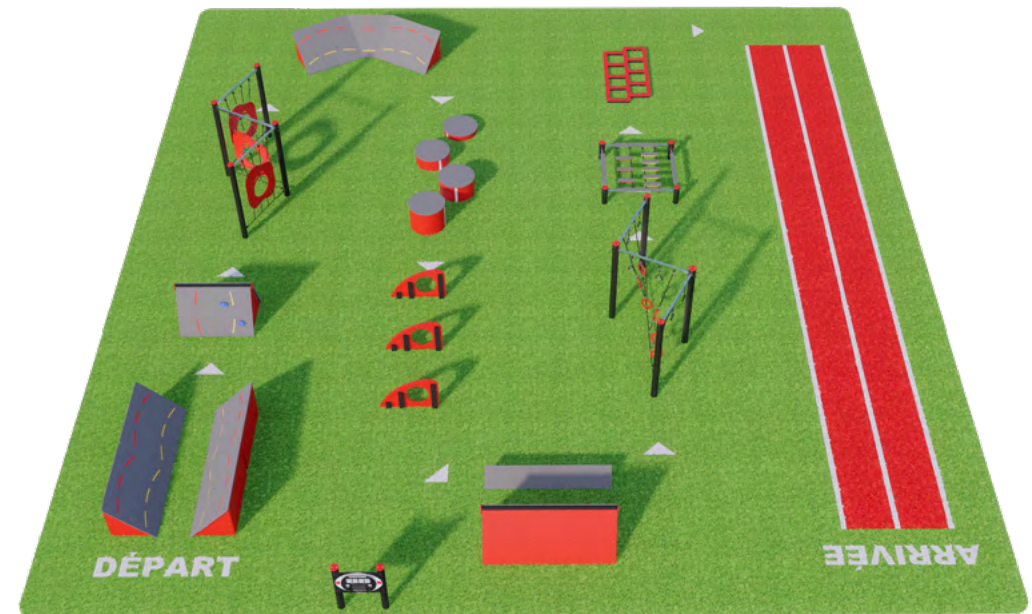



Le phénomène de glisse urbaine

Skates / Bmx / VTT / Rollers / Trottinettes
Chrono, équilibre, freestyle
Tout âge
Tout niveau
Intérieur / extérieur
Facile à installer
Configuration sur mesure
Ajout simple de modules pour la faire évoluer

LES PUMPTRACKS MODULAIRES POUR BOOSTER VOTRE OFFRE GLISSE.

+ d'infos sur
pumptrack.fr





rampline®

Aires d'équilibre et de motricité

Des équipements pour la création d'espaces ludiques où l'innovation et le mouvement s'associent pour offrir une expérience sensorielle unique !

+ d'infos sur
nos produits



**EN RUPTURE AVEC L'AIRE DE JEU
STANDARD. DES EQUIPEMENTS
INNOVANTS DEDIES AU JEU LIBRE.**

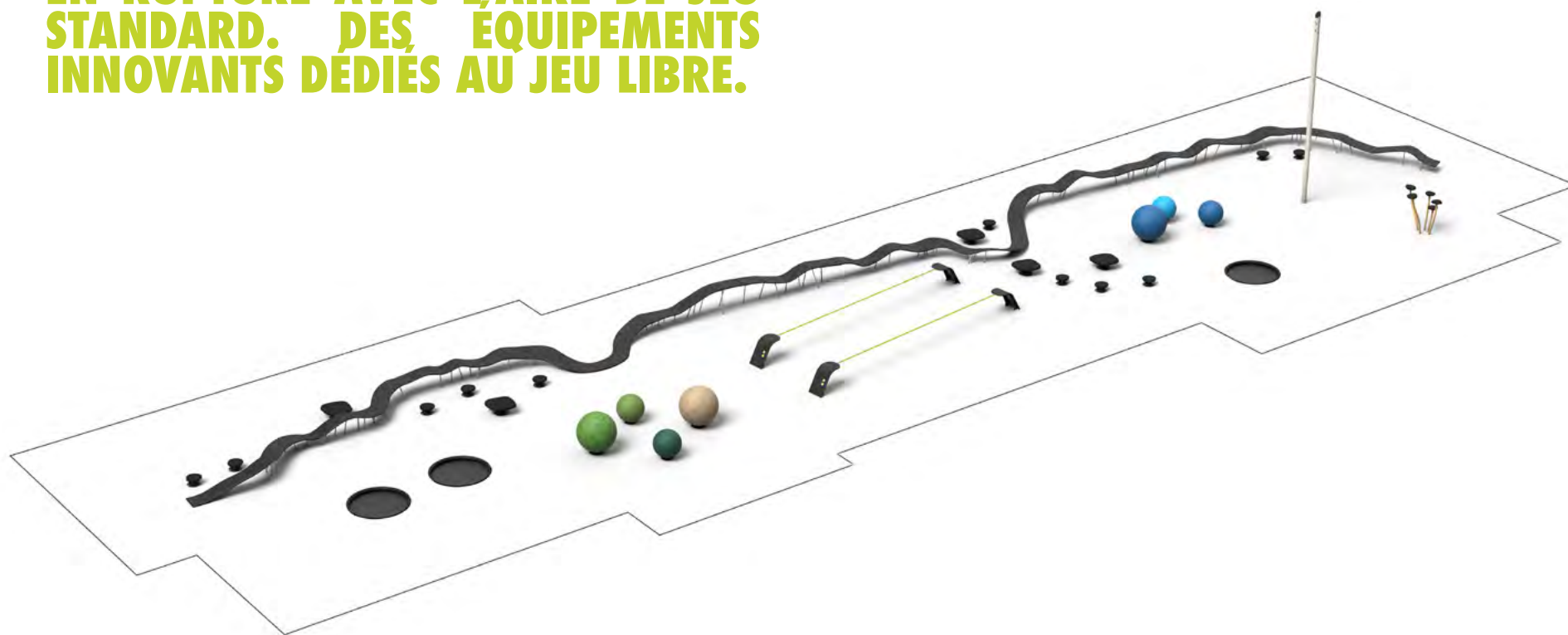



Des parcours d'obstacles uniques

Notre engagement : créer un environnement récréatif extérieur adapté qui offrent des défis physiques à chacun.

En introduisant des produits innovants dotés de niveaux de difficulté évolutifs, chaque utilisateur est encouragé à évoluer dans un parcours unique.

+ d'infos sur
nos parcours TrekFit

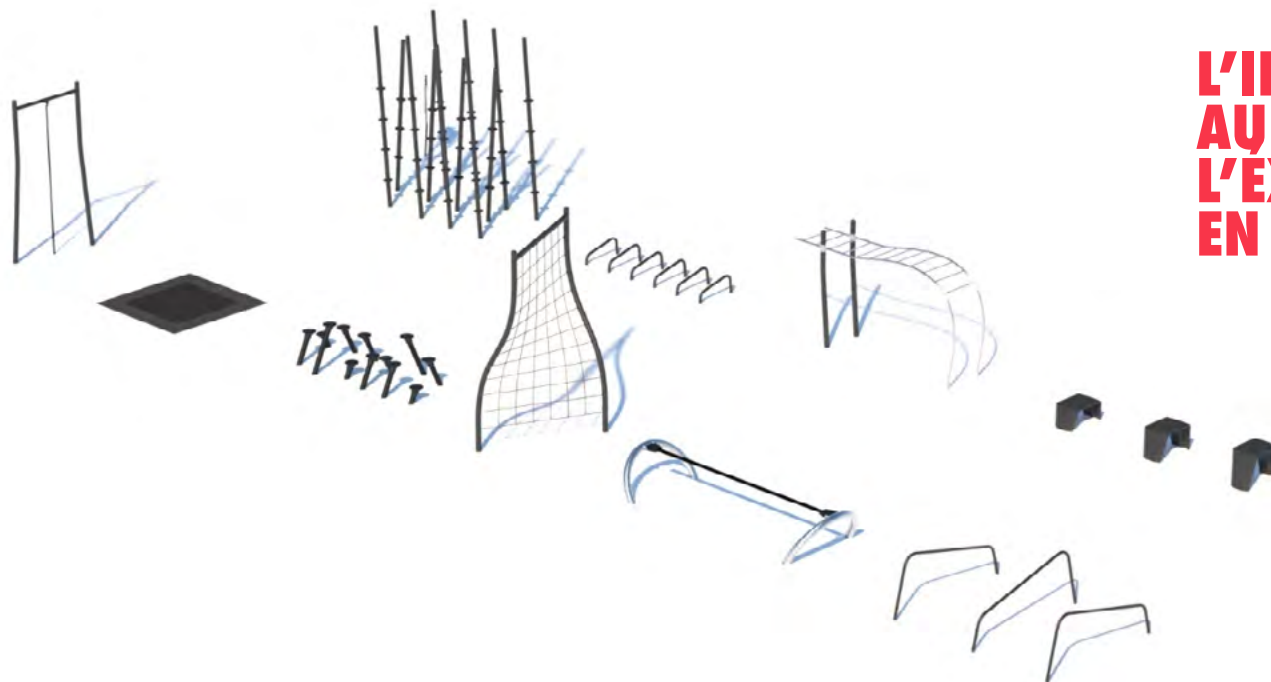

**L'INNOVATION
AU SERVICE DE
L'EXPERIENCE SPORTIVE
EN ACCES LIBRE.**



Design & mobilité

- Encourager les futurs cyclistes
- Un espace de loisirs sûr
- Apprentissage du vélo et du code de la route
- Ludique et éducatif
- Un outil pour lutter contre la sédentarité

LES MODULES POUR LA CREATION DE VOTRE PISTE OU VOTRE BIKEPARK SUR-MESURE.



+ d'infos sur
nos modules





velopark



Concevoir des espaces de jeu uniques

Une aire de jeux au design unique et à l'architecture paysagère peut devenir un marqueur urbain fort pour attirer les familles.

Les thèmes et les concepts atypiques créent des expériences passionnantes pour les enfants.

**DES ESPACES OÙ
LA CRÉATIVITÉ,
L'INCLUSION ET
LA PÉDAGOGIE
REDEFINISSENT
LA VILLE.**



+ d'infos sur
nos services





ZIGZAG BOULDERS

L'escalade urbaine #grimpezouvousvoulez

Des blocs modulaires d'escalade indoor ou outdoor dessinés pour l'accès libre, ultra design, pensés pour une pratique ludique et sportive. Les formes très organiques apportent de la nouveauté aux aménagements, des reliefs jamais vus.



Visualisez
le catalogue



**DES ÉLÉMENTS
MODULABLES POUR
CRÉER UNE GRANDE
VARIATION DE VOIES
SELON CHAQUE NIVEAU
D'EXPÉRIENCE.**







TERRITOIRES
D'ÉVÉNEMENTS
SPORTIFS.

Playgones rejoint Territoires d'Événements Sportifs

Fondée en 2012,
Territoires d'Événements Sportifs
est l'association qui regroupe
à l'origine les 10 villes-hôtes de
l'UEFA Euro 2016 :
Bordeaux, Lille, Lens, Lyon,
Marseille, Nice, Paris, St-Denis,
St-Étienne et Toulouse.



Playgones membre du réseau national de l'ANDIIS

L'ANDIIS est l'**Association
Nationale des Directeurs et des
Intervenants d'Installations et des
Services des Sports.**

Notre participation nous permet
de partager notre expertise et nos
solutions innovantes, à l'écoute des
besoins et des expériences de nos
clients et partenaires.



Playgones adhère aux Domaines Skiabiles de France

Domaines Skiabiles de France
(DSF) est le syndicat professionnel
qui représente les acteurs des
domaines skiabiles en France.
Acteurs majeurs de l'aménagement
durable en montagne, les domaines
skiabiles ont engagé des politiques
novatrices et responsables.





Playgones qualifié QualiPaysage : Aires de jeux spécialisées

Playgones est fier d'annoncer l'obtention de la qualification la plus prestigieuse décernée par **QualiPaysage** dans le domaine des aménagements. Cette reconnaissance témoigne de notre engagement constant envers l'excellence et la qualité dans la pose et la création d'aires de jeux.



Playgones partenaire du label Fair Play for Planet

Le sport peut être un vecteur de changement positif pour l'environnement.

En nous associant à **Fair Play for Planet**, nous souhaitons encourager nos clients à adopter des pratiques écoresponsables, contribuant ainsi à la préservation de notre planète pour les générations futures.

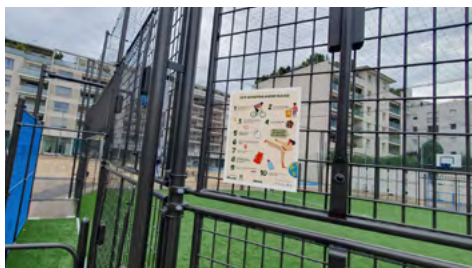

Playgones soutien l'association Premiers de Cordée

Au coeur de l'équipe Playgones, nous sommes fiers de soutenir **Premiers de Cordée** dans leurs initiatives remarquables. En collaborant avec eux, nous espérons inspirer notre communauté à embrasser les valeurs du sport et à participer activement à cette cause.



Ingredients / pour 6 personnes



2 kg de pommes de terre



1 tête d'ail entière



1/2 plaquette de beurre



75 cl de lait demi-écrémé



40cl de crème liquide



Sel et poivre

Réalisation



Difficulté : Facile



Préparation : 20 mn



Cuisson : 1 h 40 mn



Durée total : 2 h

Les conseils du Père Lulu

1

Préchauffez le four sur thermostat 8-9 (250°C). Frottez à l'ail un plat en terre puis beurrez-le.

Déposez un niveau de pommes de terre coupées en tranches pas trop fines, ni trop épaisses, bien partout au fond du plat (en une couche donc). Ajoutez par dessus du sel et du poivre, des grosses noisettes de beurre un peu partout et saupoudrez de petits morceaux d'ail.

2

Recommencez l'étape précédente (couche de pommes de terre, sel, poivre, ail, beurre) autant de fois que nécessaire jusqu'à arriver aux 3/4 du plat. Versez alors le lait jusqu'à le voir apparaître, c'est-à-dire à la base du dernier étage.

Attention, on doit voir le lait, il ne faut pas cependant noyer l'ensemble. Mettez ensuite au four pendant 50 bonnes minutes.

Pour finir

A l'issue, sortez le plat et rajoutez uniformément la crème liquide UHT. A nouveau, enfournez pendant au moins 35 minutes et vérifiez visuellement. Le dessus doit être bien gratiné, voire noir sur les bords du plats, et avec un couteau, vérifiez qu'il ne reste pas de lait dans le plat. S'il le faut, laissez encore 10, 15 ou 20 minutes en vérifiant de temps en temps.



Rendez-vous sur notre website
www.playgones.com



#Mercato - Profil commercial

Nous recherchons toujours des talents pour agrandir notre équipe. Nos besoins en recrutement évoluent régulièrement. Vous pouvez nous faire parvenir votre candidature au courriel suivant : candidature@playgones.com





CONTACT :

www.playgones.com / info@playgones.com / 04 74 28 38 14
7 impasse Gutenberg, 38110 ROCHETOIRIN, France

